

Neomounts®



LEVEL Serie

LEVEL | 550

WL30 Serie Fest

Spezifikationen

- 24-86" | 61-218,4 cm
- 50x50 - 800x400 mm
- 0-60 kg | 0-132,3 lbs

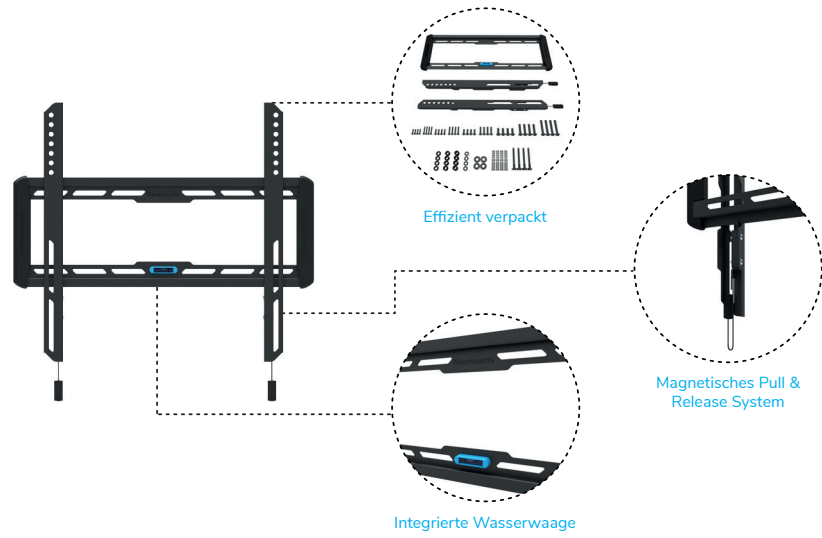

WL35 Serie Neigbar

Spezifikationen

- 24-86" | 61-218,4 cm
- 75x75 - 800x400 mm
- 0-60 kg | 0-132,3 lbs

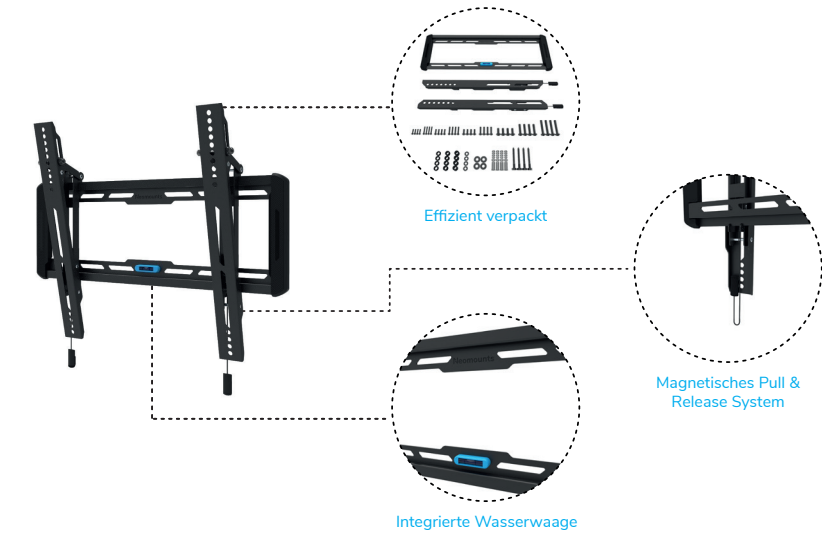

WL40 Serie Voll beweglich

Spezifikationen

- 32-75" | 81,3-190,5 cm
- 100x100 - 800x400 mm
- 0-45 kg | 0-99,2 lbs

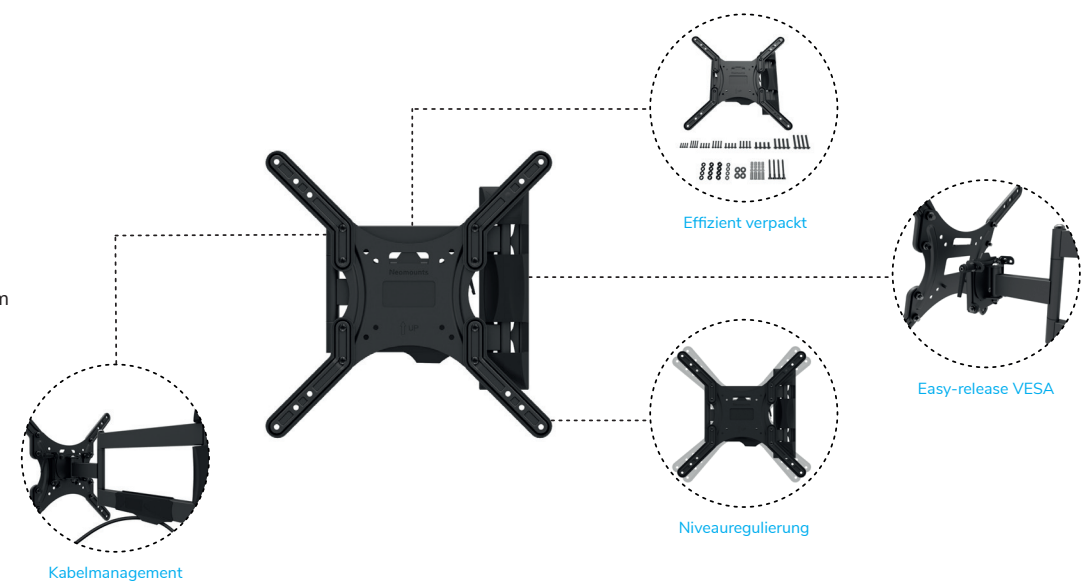

Installation leicht gemacht

Neomounts komplettes Sortiment an einfach zu installierenden Wandhalterungen mit festen, neigbaren und voll beweglichen Wandhalterungen wurde speziell entwickelt um Ihnen die bestmögliche Erfahrung zu bieten; nicht nur bei der Verwendung der Halterung, sondern auch bei der Installation.

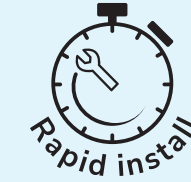

Magnetisches Pull & Release

Die Halterungen verfügen über das raffinierte, magnetische Pull & Release-System, mit dem Sie den Fernseher im Handumdrehen anbringen und sicher und solide befestigen können. Nach der Installation können die Zug- und Freigabebänder einfach hinter dem Bildschirm versteckt werden, indem Sie den Magneten an der Halterung anklicken. Die Modelle ohne magnetisches Pull & Release-System sind mit einem Easy-release VESA ausgestattet, um den Bildschirm schnell an der Halterung anzubringen oder abzunehmen.

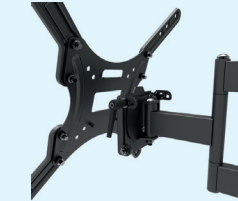
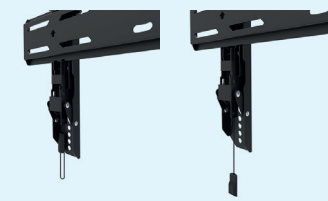

Wasserwaage

Im Lieferumfang enthalten ist auch eine Wasserwaage, mit Ausnahme der WL40-Serie, um eine einfache Installation zu gewährleisten. Die Modelle Neomounts verfügen über eine integrierte Wasserwaage, während die Modelle 850 über eine separate magnetische Wasserwaage verfügen, die neben der Montage der Halterung auch für andere Zwecke verwendet werden kann.



Montageschablone

Alle Wandhalterungen der 850er-Serie haben eine Befestigungsschablone in der Verpackung, um die Installation der Halterung noch einfacher zu machen.



Niveauregulierung

Verschiedene Halterungen bieten Höhen- und Niveauregulierung nach der Installation an der Wand. Dies garantiert die perfekte Montage Ihrer Wandhalterung.

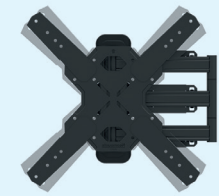

Abschließbar

Es ist möglich, verschiedene Modelle mit der speziellen Anti-Diebstahl Sicherungsschraube, die der Wandhalterung beiliegt, oder mit einem Vorhängeschloss (nicht im Lieferumfang enthalten) zu verriegeln.

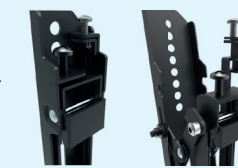

Effizient verpackt

Die Wandhalterungen sind übersichtlich verpackt und alle Komponenten sind ordentlich angeordnet, um die Installation so einfach und mühelos wie möglich zugestalten. Die Verpackung der Neomounts 850-Modelle enthält eine spezielle Schraubenbox, die den Installationsprozess noch effizienter macht.



LEVEL | 850

WL30S Serie Fest

Spezifikationen

- 24-86" | 61-218,4 cm
- 50x50 - 800x400 mm
- 0-60 kg | 0-132,3 lbs

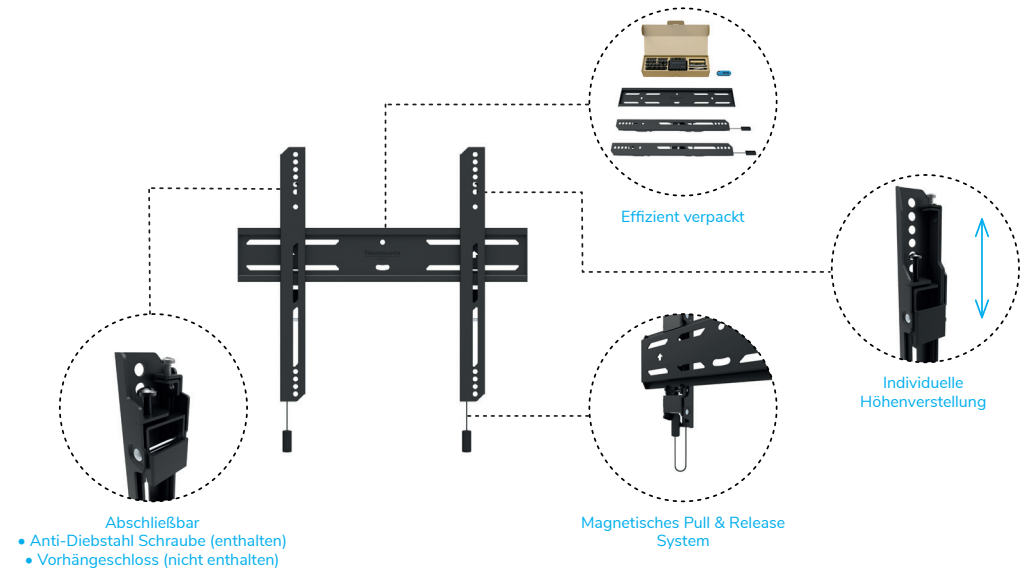

WL35S Serie Neigbar

Spezifikationen

- 24-86" | 61-218,4 cm
- 75x75 - 800x400 mm
- 0-60 kg | 0-132,3 lbs

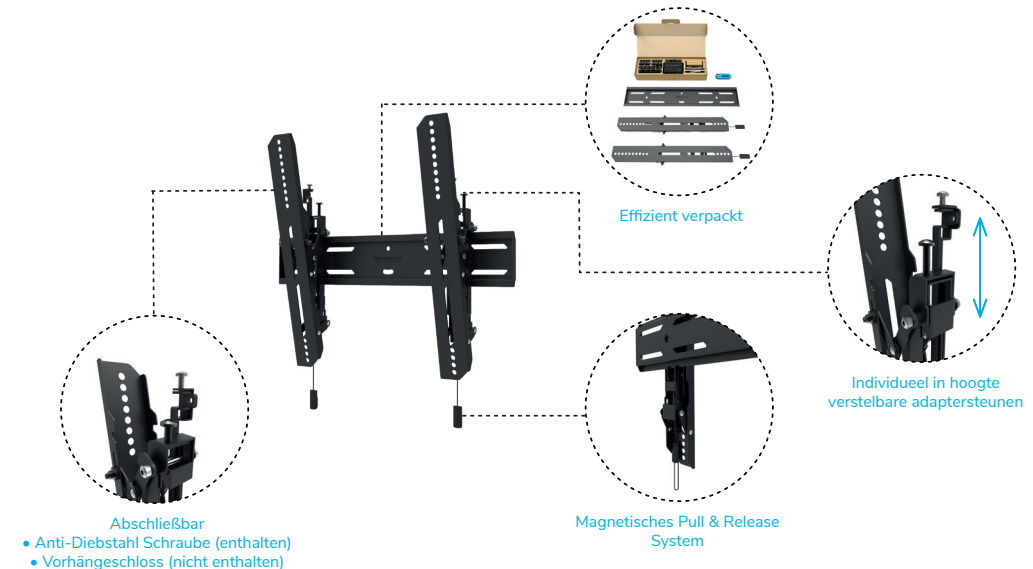

WL40S Serie Voll beweglich

Spezifikationen

- 32-86" | 81,3-218,4 cm
- 100x100 - 800x400 mm
- 0-60 kg | 0-132,3 lbs

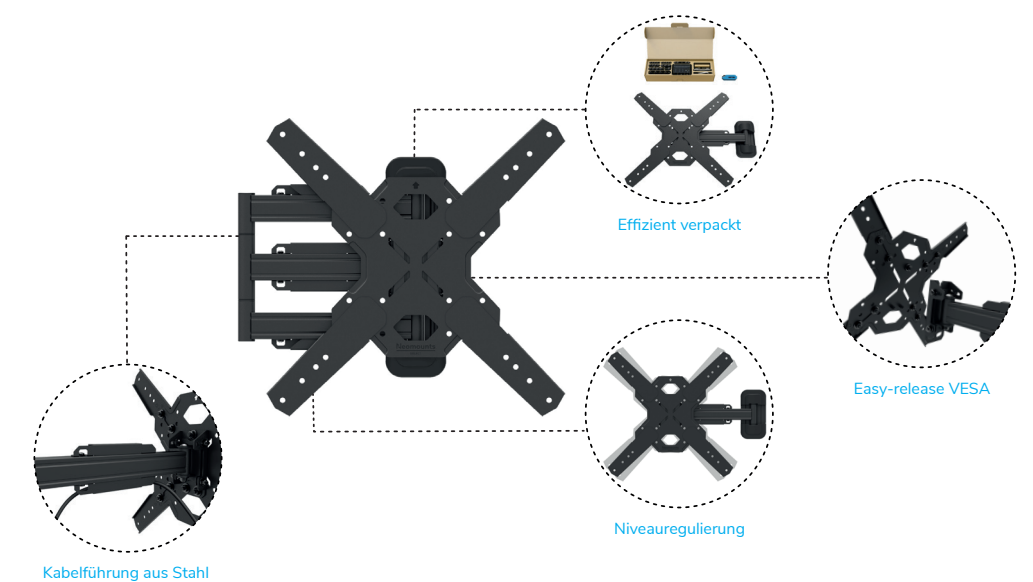

Produkt Übersicht

Fest



WL30-550BL12



WL30-550BL14

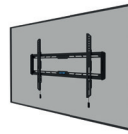

WL30-550BL16

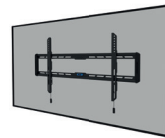

WL30-550BL18

Neigbar



WL35-550BL12



WL35-550BL14



WL35-550BL16

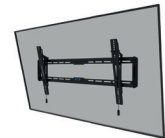

WL35-550BL18

Voll
Beweglich



WL40-550BL12



WL40-550BL14

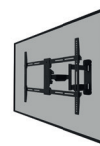

WL40-550BL16

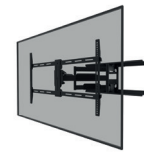

WL40-550BL18



WL40-540BL12



WL40-540BL14

LEVEL | 550



Fest



WL30S-850BL12



WL30S-850BL14

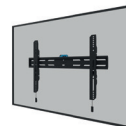

WL30S-850BL16

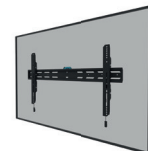

WL30S-850BL18

Neigbar



WL35S-850BL12



WL35S-850BL14

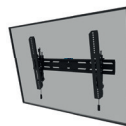

WL35S-850BL16

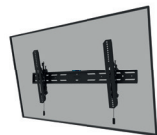

WL35S-850BL18

Voll
Beweglich



WL40S-850BL12



WL40S-850BL14

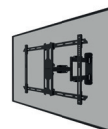

WL40S-850BL16

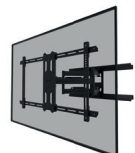

WL40S-850BL18



WL40S-840BL12



WL40S-840BL14

LEVEL | 850

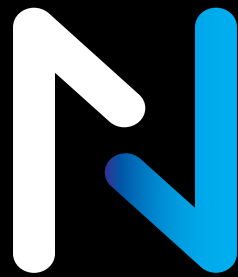

Fragen? Zögern Sie nicht uns zu kontaktieren:
+49 (0)2162 548 3032 oder per E-Mail: dach@neomounts.com

Wateringweg 62 | 2031 EJ Haarlem | The Netherlands | +31(0)23-5478888 | info@neomounts.com
www.neomounts.com